

取扱説明書

目次

タイジ酒かん器

TS-1

安全上のご注意	2
使用目的	4
動作の仕組み	4
各部の名称	5
設置と準備	5
ご使用方法	6
お手入れ	7
製品仕様	7
保証とアフターサービス (保証書)	8

このたびは、お買い上げいただきまして、誠にありがとうございます。安全に正しくご使用いただくため、お使いになる前に「取扱説明書」を必ずよくお読みになり、十分に理解してください。

お読みになった後は、この取扱説明書をいつも手元に置いてください。



保証書付 (8 ページにあります)

日本国内専用 (Use only in Japan)



安全上のご注意









■この「安全上のご注意」をよくお読みのうえ、製品を正しくお使いください。
人への危害や財産への損害を未然に防止するため、必ずお守りいただくことを記載しています。















■記載内容を守らずに誤った使い方をした時に生じる危害や損害の程度を次の表示で区分して記載しています。









 警告	死亡または重傷を負う恐れがある内容。
 注意	傷害を負うことや、財産の損害が発生する恐れがある内容。

■お守りいただく内容を次の絵表示で説明しています。

	△記号は、警告、注意を促す内容です。 (左図の場合は高温注意)
	○記号は、してはいけない内容です。 (左図の場合は分解禁止)
	●記号は、実行しなければならない内容です。 (左図の場合は必ずアース線を接地する)

 警告	死亡または重傷を負う恐れがある内容。
 禁止	転倒させない・傾けない。 お湯やお酒などがこぼれ、漏電による火災や感電の原因となります。
 禁止	通電中は移動させない。 電源プラグや電源コードが傷つき、漏電による火災や感電の原因となります。
 分解禁止	分解、修理、改造をしない。 火災や感電の原因となります。
 水かけ禁止	水につけたり、水をかけたりしない。 ショートや漏電による火災や感電の原因となります。
 禁止	湿度の高い場所や水がかかる場所に設置しない。 ショートや漏電による火災や感電の原因となります。
 屋外禁止	屋外で使用しない。 ショートや漏電による火災や感電の原因となります。
 注意	電源プラグの刃および刃の取り付け面に、ほこりなどが付着していないか定期的に確認して取り除く。 ショートによる火災の原因となります。

 注意	<p>電源プラグはコンセントに根元まで確実に差し込む。 発熱したりほこり等が付着するなどして火災の原因となります。</p>
 禁止	<p>電源プラグ・電源コードを傷つけたり、加工したり、引っ張ったり、無理に曲げたり、ねじったり、束ねたり、重いものを乗せたり、挟み込んだり、熱源に触れさせたりしない。 火災や感電の原因となります。</p>
 禁止	<p>電源プラグや電源コードがいたんだり、コンセントの差し込みが緩い時は使用しない。 火災や感電の原因となります。</p>
 禁止	<p>AC100V以外の電源を使用しない。 火災や異常発熱の原因となります。</p>
 濡れ手禁止	<p>濡れた手で電源プラグや電源スイッチなどの電気部品に触れたり操作しない。 感電の原因となります。</p>
 使用禁止	<p>異常な臭いや音がしたり、煙が出たり、内部に水や異物が入った場合は、すぐに使用を中止して、電源プラグをコンセントから抜く。 火災や感電の原因となります。</p>
 接触禁止	<p>電源は専用コンセントからとる。 たこ足配線で使用すると火災や異常発熱の原因となります。</p>
 禁止	<p>子供だけで使わせたり、幼児の手の届くところで使わない。 やけどや感電やけがの原因となります。</p>
 注意	<p>製品を梱包しているポリ袋はすぐに廃棄する。 子供が誤って頭にかぶったり、巻き付いたりして窒息の原因となります。</p>
 使用禁止	<p>製品が破損した場合はすぐに使用を停止する。 火災やけがの原因となります。</p>
 禁止	<p>電源プラグの刃を故意に曲げて使用しない。 接触不良により火災の原因になります。</p>
 禁止	<p>ストーブやガスレンジなどの温度が高温になる物の近くや、湿気の発生する場所では使用しない。 火災や、感電の原因になります。</p>
 放置禁止	<p>廃棄は専門の業者か、公的機関、又はお買い求めの販売店に依頼する。 (有料になる場合もあります) 放置しますと、第三者が製品を改造したり、酒燗器以外の目的で使用したりすると、思わぬ事故の原因になります。</p>
 設置注意	<p>器具の設置は、重さに十分耐え、水平で安定している場所に設置する。 設置に不備があると落下し、感電、ケガの原因になります。</p>

 注意	傷害を負うことや、財産の損害が発生する恐れがある内容。
 プラグを持って抜く	電源プラグを抜くときは、コードを持たずに必ず先端の電源プラグをもって引き抜く。 感電やショートして発火の原因となります。
 禁止	転倒させない・傾けない。 けがの原因となります。
 注意	製品を落としたり、強い衝撃を加えない。 製品が破損した場合火災や感電の原因となります。
 プラグを抜く	使用時以外は、スイッチを切り、電源プラグをコンセントから抜く。 絶縁劣化により感電・漏電火災などの原因となります。
 接触禁止	雷が鳴り始めたら、落雷の可能性がなくなるまで本体や電源コードに触れない。 落雷による感電の原因となります。
 禁止	製品の上に、重いものを置かない。 製品が変形してけがをしたり、水がこぼれた場合にショート・感電の原因となります。
 アース線	アース線は必ず接続する。 感電の原因となります。
 高温注意	使用中は本体側面や背面など高温部や、採酒中にノズルから出てくるお酒に手を触れない。 やけどの原因となります。

本製品はプラスチック部品を使用しています。プラスチックの表面に洗浄成分の化学薬品（有機溶剤や界面活性剤など）や油脂（植物油やオイル・グリースなど）が付着しますと、ケミカルクラック（割れ）の原因となりますのでご注意ください。
本製品では以下の製品にプラスチック部品が使用されています。

ビン受フタ、ビン受け、ビン受けジョーゴ、フィルター、ノズルカバー、ノズル、銚子台、温度調節ツマミ、水位計パイプ、キャッパー、ジョーゴ、ランプ類

使用目的

この製品は、日本酒（清酒）をお好みの温度でおいしく召し上がれる屋内専用の酒かん器です。それ以外の用途に使用される場合は当社にご相談ください。（8 ページ）

動作の仕組み

この製品は湯煎タンクの水をヒーターで加熱し、温められた熱交換パイプの中にお酒が流れる間に加熱する、間接加熱方式の電気酒かん器です。かん温度は湯煎タンクの水の温度を温度調節器で制御することで調整しています。

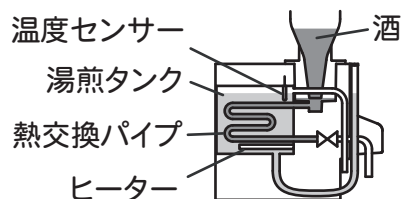

各部の名称

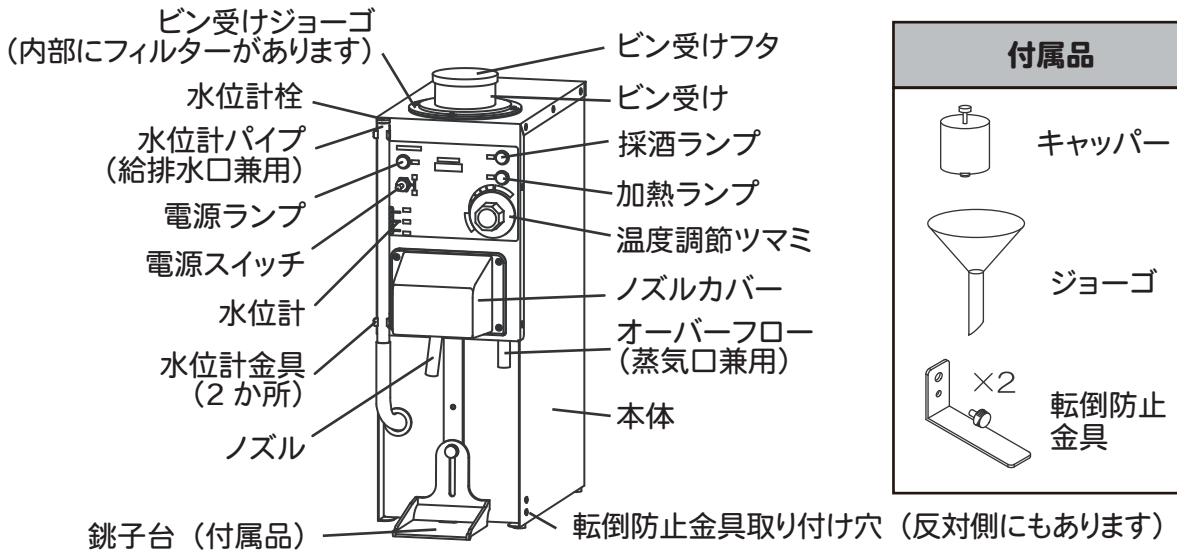

設置と準備

1. 梱包箱から製品を取り出し、ポリ袋から出して設置してください。
2. 製品の中には「本体」、「付属品 (詳細は 5 ページをご覧ください)」、「取扱説明書 (本書)」が入っていますのでご確認ください。
3. 製品は以下の条件のもとに設置してください。
 - 水平で安定した所
 - 熱の影響を受けない所に設置し、直射日光を受ける所や、ガスコンロ、レンジなどの熱源の近くは避けてください。(50 cm以上離してください。)
 - 湿気の多い所や、水のかかり易い場所には置かないでください。本体周囲に必ず隙間をあげ、風通しをよくしてください。
 - 設置場所は、重さに十分耐えるところに確実に行ってください。設置に不備があると落下し、感電、ケガの原因になります。

4. 転倒防止金具取り付け
 ※転倒事故防止のため必ず付属の転倒防止金具を取り付けてください。

【転倒防止金具の取り付け方】

- ①本体側面の転倒防止金具取り付け穴に付属の金具の穴位置を合わせてください。
- ②付属のネジを下側の穴にしっかりとねじ込んでください。
- ③反対側も同様に取り付けてください。

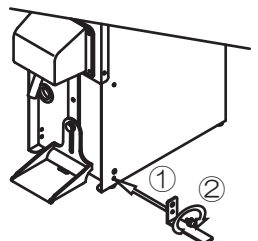

4. アース工事

感電防止のため、必ずアースを正しく取り付けてください。

詳しくは、お買い求めの販売店にご相談ください。アースの付け外しは、必ず電源プラグをコンセントから抜いて行ってください。

コンセント部にアース端子がある場合

アース線 (緑線) の本体側の取り付け部がしっかり取り付けられていることを確認し、先端を確実にコンセント部のアース端子に取り付けてください。

コンセント部にアース端子がない場合

第 3 種接地工事が必要ですので販売店にご相談ください。

(接地工事は電気工事士の資格が必要です。)

次のような場所にはアース線を取り付けないでください。

(法令等で禁止されています。)

- ◇ガス管……………爆発や引火の危険があります。
- ◇電話線や避雷針…落雷のとき危険です。
- ◇水道管……………途中から塩ビ管になっていることが多いため避けてください。

5. 内部洗浄

この製品は出荷前に内部洗浄を行っておりますが、初めてお使いの場合は以下の手順で洗浄を行ってください。

- ①電源プラグをコンセントに差し込み、電源スイッチを入れてください。
- ②ビン受けを取り外し、ビン受けジョーゴにお湯 (約 70℃) をあふれない程度入れてください。
- ③ノズルを押し込んでお湯を出してください。お湯が出なくなりましたら、ノズルを手前に引き、電源を切ってください。ビン受けを戻してください。

使用方法

※「設置と準備」(5 ページ) をお読みいただき、正しく設置した上でご使用ください。

ご使用前の準備

1. 電源プラグをコンセントに差し込んでください。
2. 水位計パイプが固定されていることを確認してください。
3. 水位計を見て湯煎タンク内の水の量を確認してください。少ない場合や水が入っていない場合は水位計パイプの栓を抜き取り、付属のジョーゴを差し込んで水位計の [適量] の位置まで水を入れてください (図 1)。給水後は栓を戻してください。
 - 湯煎タンクには約 2.4 リットル入ります。
 - 水を一度に入れるとジョーゴからあふれたり、入れすぎたりすることがありますので少しずつ入れてください。
 - 水位計の [上限] より多く水を入れますとオーバーフローから水があふれます。必ず [適量] の位置までにしてください。
4. 銚子台をご使用される銚子に合わせてください (図 2, 3)。 (目安 : ノズルの先端が銚子の口から 2 cm 程度入る位置) 合わせた後は、ノズルを手前に引いておいてください。
5. 一升ビンの口に付属のキャップを取り付け、ビン受けに逆さに立てます (図 4)。
6. 電源を入れ、温度調節ツマミをお好みの位置に合わせてください。 (一目盛りで約 4℃ 設定温度が変化します。) 加熱ランプが消えますと設定の温度です (図 5)。最初はお酒が出るまで時間がかかる場合や洗浄時に残った水分が出る場合もございますので少量採酒されることをお勧めいたします。※連続して採酒する場合や冬季などはお酒の温度が低くなる場合もございますのでご注意ください。

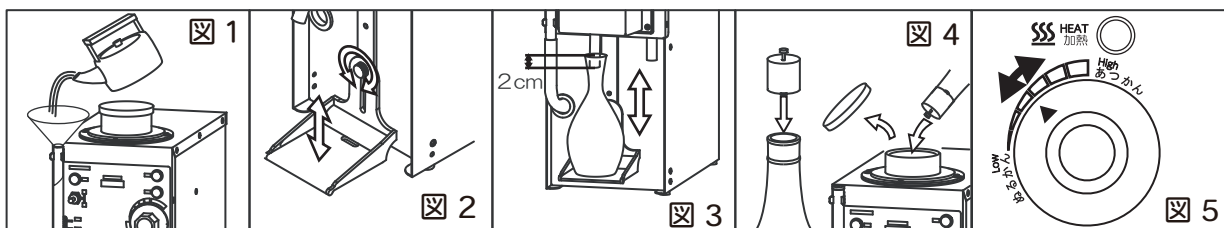

ご使用方法

- 加熱ランプが消えたら、銚子にノズルを差し込んで押し込むようにして銚子台に置いてください (図 6-①)。
採酒ランプが点いてノズルからお酒が出始めます。
- 採酒ランプが消えましたら採酒完了ですのでノズルを引くようにして銚子を取り出してください (図 6-②)。
ノズルを手前に引かないと次の採酒ができませんのでご注意ください。

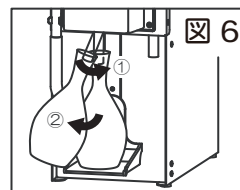

お手入れ

- ビン受けから一升ビンを抜き、ノズルを押し込んで中に残ったお酒をすべて抜いてください。
抜き終わったらノズルを手前に引いてください。(抜いたお酒は料理等にお使いください。)
- キャップやビン受けなど、取り外し可能な部品は取り外して洗浄してください。
洗浄後、元に戻してください。
- ビン立てとフィルターを外し、ビン受けジョーゴに直接お湯 (約 70℃) を注いでください。
又は空の一升ビンにお湯を入れ、キャップを取り付けてビン受けに逆さに立ててください。
- ノズルの下に容器を置き、ノズルを押し込んでお湯を出し、内部を洗浄してください。
- 洗浄が終わりましたら一升ビンを抜いてからノズルを手前に引き、ビン受けにフタをして電源を切ってください。
- ノズルが汚れていますと誤作動等の原因となりますのでお湯につけた歯ブラシなどで汚れを取り除いてください。
- 本体は乾いた柔らかい布か水を含ませて固く絞った柔らかい布で拭いてください。
汚れのひどい場合は、台所用中性洗剤などを含ませて固く絞った柔らかい布で拭いてください。**シンナー、ベンジン等の溶剤は使用しないでください。**
- タンクのお湯を抜く場合は、必ず本体が冷めてから水位計パイプを水位計金具から取り外して手前に倒してください。(図 7) 水位計パイプの先端からお湯がいきおいよく出てきますのでご注意ください。お湯が出ぎりましたらパイプを元に戻し栓をしてください。湯煎タンクの水は 1 ヶ月に 1 回程度交換してください。

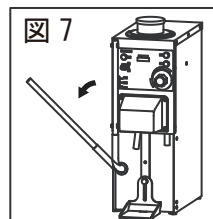

製品仕様

機種	TS-1
定格電圧	単相 100V 50 / 60Hz
消費電力	600W
温度調節	可変式サーモスタット
加熱方式	間接加熱方式
酒容量	1 升ビン / 一本立
酒取出口	1 本取り
採酒方法	オートストップ方式 (液面レベル検知)
水槽容量	2.4L
安全装置	ラインヒューズ
外形寸法	W160×D345×H485.5
ビン立て時の高さ	H768mm
設置可能高さ	H916mm
質量	5.8kg
付属品	キャップ 1、銚子台 1、注水ジョーゴ 1、転倒防止金具 1 式

※仕様および外観の一部を改良のため予告なく変更する場合がございますので、ご了承ください。

保証とアフターサービス（保証書）

- アフターサービスは、お買い求めの販売店または最寄りの取り扱い店、またはタイジにお申し付けください。
- この製品には保証書が付いています。無償保証期間はお買い上げから1年間です。但し、「使用目的」以外の用途に使われたときの故障は、保証期間内でも原則として有償修理とさせていただきます。保証書は記載内容をご確認の上、大切に保管してください。
- この製品の補修用性能部品の保有期間は生産打ち切り後5年間です。
※補修用性能部品とはその機能を維持するために必要な部品です。

ウェブでのご連絡は下記へ

タイジ株式会社
お問い合わせ

<https://www.taiji.co.jp/support/>

弊社へ直接ご連絡の際は下記へ

タイジ株式会社
東日本営業所

〒210-0858
神奈川県川崎市川崎区大川町 8-2
TEL 044-329-5880 E-mail east_sales@taiji.co.jp

タイジ株式会社
西日本営業所

〒533-0021
大阪府大阪市東淀川区下新庄 5-26-21
TEL 06-6990-6853 E-mail west_sales@taiji.co.jp

保証期間中、本保証書に記載された保証規定により無償修理いたします。

保証規定

- 上記保証期間内に取扱説明書、本体貼付ラベル等の注意事項に従った正常な使用状態で故障した場合は、無償修理させていただきます。
- 保証期間内でも次のような場合は有償修理になります。
 - 使用上の誤り及び不当な修理や改造による故障及び損傷。
 - 故障の原因が本製品以外の他の機器による場合。
 - 天災地変による故障及び損傷。
 - 消耗部品扱いの部品の修理・交換。
 - 本保証書の掲示がない場合。
 - 本保証書にご購入年月日、お客様名、販売店名の記入のない場合。
- ご転居やご贈答等でお買い上げ販売店に修理をご依頼になれない場合は、発売元または販売元へご相談ください。
- 本保証書は再発行いたしませんので大切に保管してください。

This warranty is valid only in Japan.

この保証書は本書に明示した期間、条件の下において無償修理をお約束するものです。従ってこの保証書によって、お客様の法律上の権利を制限するものではありませんので、保証期間経過後の修理等についてご不明な場合は、お買い上げの販売店または販売元へお問い合わせください。

保証書

機種名	TS-1		
製造番号			
ご購入年月日	年	月	日
保証期間	ご購入日より 1年間		
お客様	お名前 様		
	ご住所		
	電話番号 ()		
販売店	住所・店名		
	電話番号 ()		

お客様の個人情報のお取り扱いについて

当社及び当社関係会社（以下「当社」）は、お客様よりお知らせ頂いたお客様の氏名・住所などの個人情報（以下「個人情報」）を、下記の通り、お取り扱いします。

- 当社は、お客様の個人情報を、当社製品のご相談への対応や修理およびその確認、新製品開発などに利用させていただき、これらの目的のためにご相談内容の記録を残すことがあります。なお、修理やその確認業務を当社の協力会社に委託する場合法令に基づく業務の履行または権限の行使のために必要な場合、その他正当な理由がある場合を除き、当社以外の第三者に個人情報を開示・提供いたしません。
- 当社は、お客様の個人情報を適正な管理と利用、保護いたします。
- お客様からのご本人の個人情報に関する問い合わせ、変更、削除については、ご相談いただきました窓口までご連絡いただければ、合理的な範囲内で速やかに対応いたします。